

## Instrucciones de funcionamiento

**Gracias por haber adquirido su nuevo teléfono integrado Panasonic.**

- Guarde este manual para futura referencia.

### Compruebe los accesorios:

- |                                                                  |                                                              |
|------------------------------------------------------------------|--------------------------------------------------------------|
| <input type="checkbox"/> Microteléfono . . . . . 1               | <input type="checkbox"/> Cable del microteléfono . . . . . 1 |
| <input type="checkbox"/> Cable para línea telefónica . . . . . 1 |                                                              |

## Como instalar la unidad

### Instalación de las pilas

- Las pilas no se incluyen en la unidad.
1. Presione en la dirección de la flecha y extraiga la tapa (①).
  2. Instale las pilas en el orden apropiado como se muestra (②), colocando las polaridades en las posiciones correctas.
  3. Cierre la tapa de las pilas.

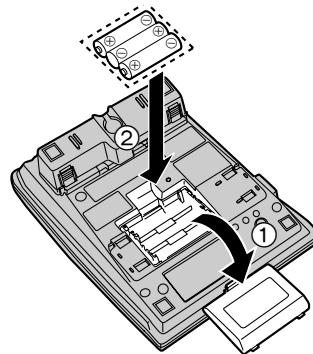

### Conexión del Microteléfono/cable de línea

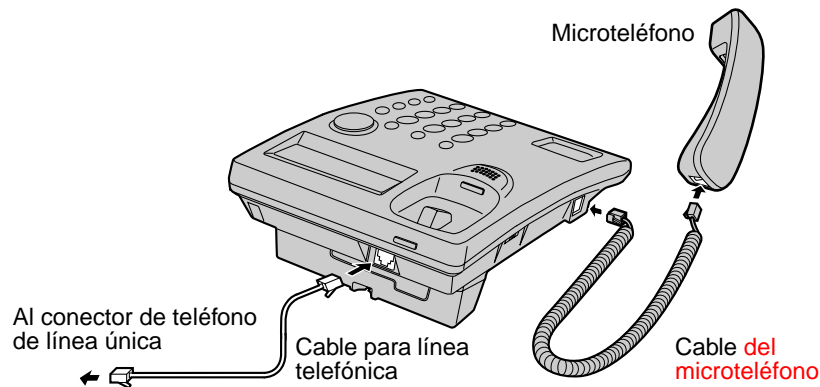

## Como utilizar la Unidad

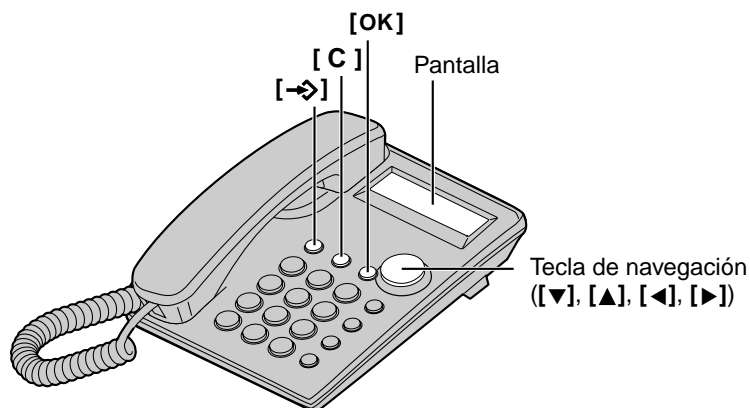

### Preparar la programación

Asegúrese que el microteléfono está colgado.

#### Ajustar fecha y hora

[→] → [▼] o [▲] para seleccionar "SET CLOCK ?" → [OK] →  
→ \*Introduzca el año → [OK] → \*\*Entre la hora actual (hora y minutos) →  
→ [OK] → [#] para seleccionar "AM", "PM" o 24 horas (display en blanco) →  
→ [OK] → \*\*\*Entre día y mes actual → [OK]

\* Para ajustar el año 2004, introduzca "04".

\*\* Si los números se encuentran entre 0000 y 0059, o 1300 y 2359, el tiempo será ajustado al modo 24h. Usted no necesita seleccionar el modo 24h.

\*\*\* Para ajustar el 27 de diciembre, introduzca "2712".

### Para hacer llamadas

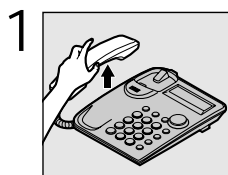

Levante el auricular.

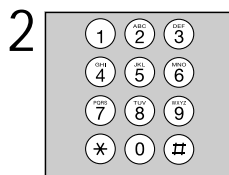

Marque un número de teléfono.

3 Para finalizar la llamada, vuelva a colgar el **auricular**.

- También puede primero marcar el número y a continuación descolgar el auricular para hacer la llamada.
- Para ajustar el volumen del auricular (4 niveles) presione [▼] o [▲] durante una conversación.

## Para contestar llamadas



Levante el auricular cuando suene la unidad.

## Servicio de identificación de llamada

Esta unidad es compatible con un servicio de identificación de llamada ofrecido por su compañía telefónica. Si usted está suscrito a un servicio de identificación de llamada, la información del usuario que llama se visualizará cuando suene el timbre de la unidad.

La unidad puede grabar, en la lista de usuarios que llaman, información de hasta 50 usuarios que llaman diferentes, incluyendo la hora y la fecha de la recepción de la llamada y el número de veces que el usuario ha llamado. La información de la lista de usuarios que llaman se clasifica desde la llamada más reciente hasta la llamada más antigua. Cuando se recibe la llamada número 51, la llamada más antigua se borra.

Utilizando la lista, usted puede llamar automáticamente a un usuario que le ha llamado. Usted puede almacenar los números del llamante desde la lista de llamantes en la memoria de la agenda del teléfono.

### Cómo se visualiza la información del usuario que llama cuando se recibe una llamada

La pantalla muestra el número de teléfono del usuario del llamante cuando suena el timbre de la unidad.\*

Después de contestar la llamada, la pantalla mostrará la duración de la llamada.

1114447777

11:50 AM 24/11

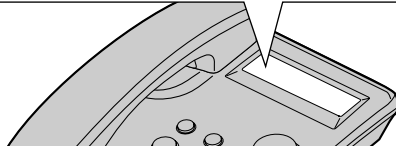

### \*Visualización de Nombres Privados

Si usted recibe una llamada de uno de los números almacenados en la agenda del teléfono, el nombre del llamante será mostrado.

TINA ROBINSON

11:50 AM 24/11

- Para usar esta función, los nombres y los números de teléfono deben estar en la agenda del teléfono (p. 5).
- La información del usuario que llama no se visualizará en los casos siguientes:
  - Si el usuario que llama marcó desde un área que no proporciona un servicio de identificación de llamada, el visualizador mostrará "OUT OF AREA".
  - Si el usuario que llama ha solicitado que su información no se visualice, el visualizador mostrará "PRIVATE CALLER".
  - Si se recibe una llamada desde el extranjero, puede ser que no se reciba la identificación del número llamante. En cambio aparecerá la indicación "LONG DISTANCE" en la pantalla.
- Si su unidad está conectada a una PBX que no es compatible con los servicios de identificación de llamada, usted no podrá acceder a esos servicios.

- Si las pilas instaladas en la unidad están agotadas no podrá utilizar los servicios de identificación de llamada.
- Si su operador de telefonía posee el servicio de nombre y fecha/hora, la pantalla mostrará el nombre del llamante y la fecha y hora, cuando se recibió la llamada. Para más información, contacte con su operador de telefonía.

Si usted ha recibido 10 nuevas llamadas, el número de nuevas llamadas será mostrado en pantalla tal y como se indica, mientras el teléfono no esté en uso.

10 MISSED CALLS  
12:34 PM 24/11

## Visualizar la lista de usuarios que llaman

Usted puede comprobar quién le ha llamado:

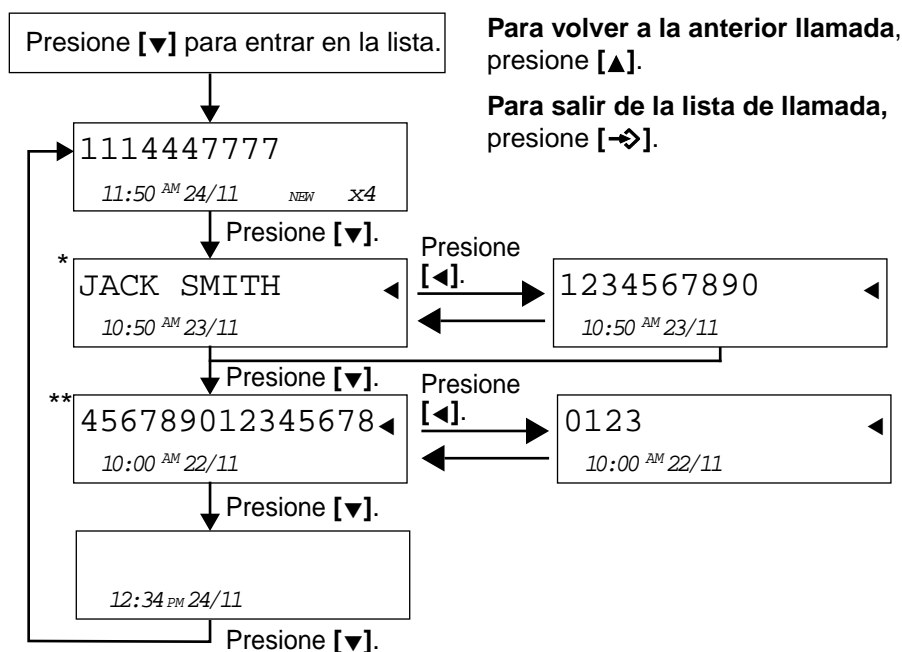

\* Si usted **recibe** una llamada de uno de los números almacenados en la agenda del teléfono, el nombre del llamante será mostrado (**Visualización del Nombre Privado**). Para ver el número de teléfono, presione [◀]. Cada vez que presione [◀], la pantalla cambiará alternativamente.

\*\* Si un cursor (◀) se muestra después del número, **esto quiere decir que el número no puede mostrarse completamente**. Presione [◀] para ver el resto del número. Cada vez que presione [◀], la pantalla cambiará alternativamente.

### Significado de la visualización:

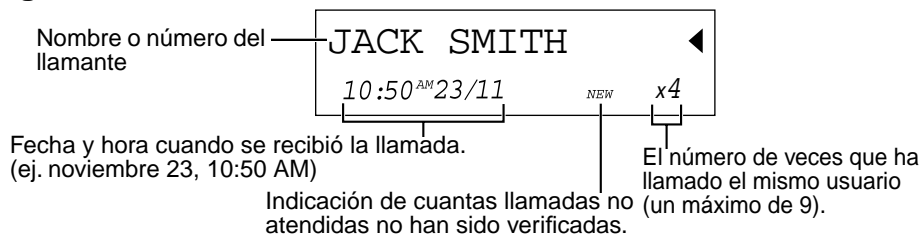

## Para rellamar desde la lista de llamantes

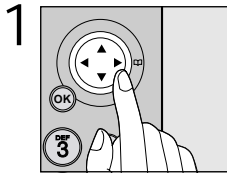

Presione [▼] o [▲] para entrar en la Lista de Llamantes.

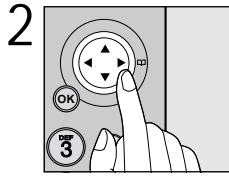

Seleccione el llamante deseado presionando [▼] o [▲].

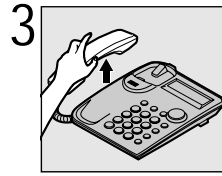

Levante el auricular.

## Agenda del teléfono

Usted puede almacenar hasta 50 nombres en la agenda del teléfono.

### Para almacenar nombres y números en la agenda del teléfono

Asegúrese que el microteléfono está colgado.

1. Presione [→].
2. Presione [OK].
3. Introduzca un nombre, de hasta 15 caracteres con las teclas de marcación (p. 6).
  - Para mover el cursor mientras introduce un nombre, presione [◀] o [▶].
  - Si el nombre no es requerido, presione [OK] y vaya al paso 5.
4. Presione [OK].
  - Si quiere volver al paso 3 para edición, presione [▲].
5. Introduzca un número de teléfono de hasta 22 dígitos.
  - Si introduce un número equivocado, presione [C] e introduzca el número correcto.
  - Para mover el cursor mientras introduce el número presione [◀] o [▶].
6. Presione [OK].
  - Para seguir almacenando otros números repita el paso 2.

SAVED



- Para salir del modo programación presione [→] o espere 60 segundos.

## Para introducir nombres y símbolos

Las teclas de marcación ([0] a [9]) pueden ser utilizadas para introducir letras y símbolos. Presionando cada tecla se selecciona el carácter mostrado a continuación.

Teclas	Índice	Teclas	Índice	Teclas	Índice
[1]	&'(),-./1	[7]	P Q R S 7	[◀]	Para mover el cursor a derecha
[2]	A B C 2	[8]	T U V 8		
[3]	D E F 3	[9]	W X Y Z 9		
[4]	G H I 4	[0]	0 Espacio	[▶]	Para mover el cursor a izquierda
[5]	J K L 5	[*]	*		
[6]	M N O 6	[#]	#		

- Para introducir otro carácter usando el mismo botón, presiones [▶] para mover el cursor al siguiente espacio.
- Si usted comete un error mientras introduce el nombre, utilice [◀] o [▶] para mover el cursor hasta el carácter erróneo, presione [C] para borrarlo y entrar el carácter correcto. Cada vez que presione [C], un carácter se borra.

## Marcado desde la agenda

1. Presione [◀] o [▶] para entrar en la agenda.
  2. Presione [▼] o [▲].
  3. Seleccione el número presionando [▼] o [▲].
 

**Para buscar por nombre;**

    - 1: Presione el botón que contiene la primera letra del nombre que busca hasta que cualquier nombre con dicha inicial sea mostrado.
    - 2: Presione [▼] repetidamente hasta que el nombre sea mostrado.
  4. Levante el auricular.
  5. Para finalizar la llamada, vuelva a colgar el auricular.
    - Si "NO ITEMS STORED" es mostrado en el paso 1, la agenda está vacía.
    - Usted puede salir de la agenda presionando [->].
- Podrá marcar un número almacenado como sigue:
    - 1 Levante el auricular.
    - 2 Busque el número deseado (en los apartados 1 y 2).
    - 3 Presione [OK].

PQQW13524ZA F0904-0 ©